

# Bruks- anvisning

Tvätt/tork Kombimaskin

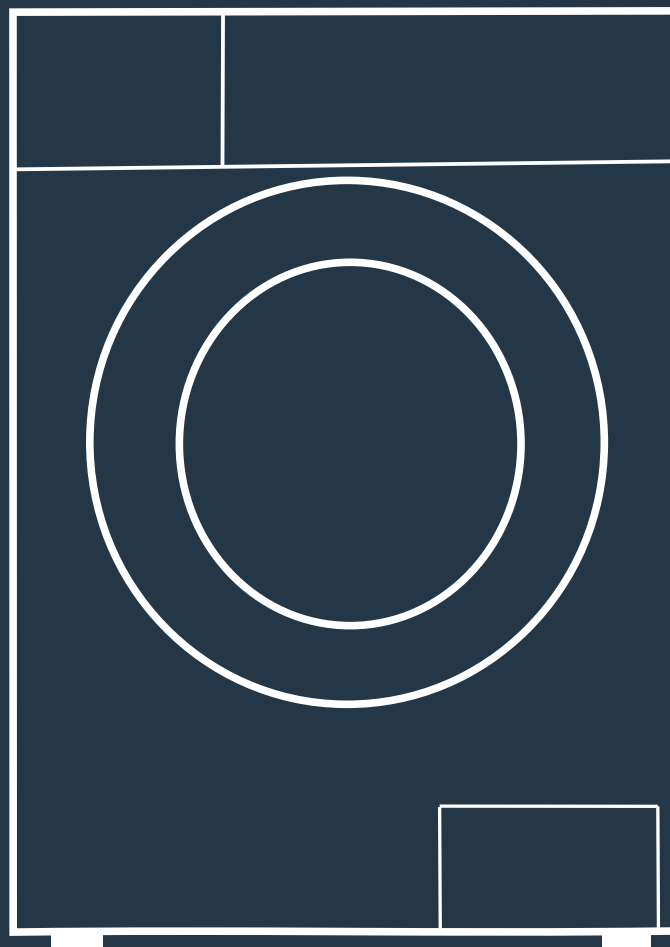

IIWDMK1F10KG

iiglo®

# Innehållsförteckning

Säkerhetsinstruktioner .....	3
Elektrisk stöt.....	3
Risker för barn .....	4
Risk för explosion.....	4
Installera produkten.....	4
Risk för skador på apparaten .....	5
Hur du använder tvättmaskinen.....	5
Förpackning / Förbrukad tvättmaskin.....	5
Produktbeskrivning.....	6
Tillbehör .....	6
Installation.....	7
Installationsområde.....	7
När du packar upp tvättmaskinen .....	7
Ta bort alla transportbultar .....	7
Anpassa tvättmaskinen efter underlaget .....	8
Anslut vattentillförselslangen .....	8
Dräneringsslang.....	9
Snabbstart.....	9
Innan du tvättar .....	9
Tvätt.....	10
Efter Tvätt .....	10
Före varje tvätt.....	10
Tvättmedelsfack.....	11
Kontrollpanel.....	12
Alternativ .....	13
Andra funktioner .....	14
Program .....	16
Tvättprogram Tabell.....	17
Rengöring och skötsel.....	17
Rengöring av kabinettet .....	17
Rengöring av trumman.....	18
Rengöring av dörrtätningen och glaset.....	18
Rengöring av inloppsfiltret.....	18
Rengör tvättmedelsfacket.....	19
Rengöring av dräneringspumpfilter .....	19
Felsökning.....	20
Tekniska specifikationer.....	21
Observera .....	23



Läs denna bruksanvisning.

Följ alla instruktioner och anvisningar avseende installationen före användning. Följ instruktionerna noga. Spara bruksanvisningen för senare referens. Om enheten säljs eller vidarebefordras, se till att den nya ägaren alltid får denna bruksanvisning.

# Säkerhetsinstruktioner

För din egen säkerhet måste informationen i den här bruksanvisningen följas för att minimera risken för brand eller explosion, elektrisk stöt eller för att förhindra egendomsskador, personskador eller förlust av liv.

Förklaring av symbolerna:

## **Varning!**

Denna kombination av symbol och signalord indikerar en potentiellt farlig situation som kan leda till dödsfall eller allvarliga personskador såvida den inte undviks.

## **Försiktig!**

Denna kombination av symbol och signalord indikerar en potentiellt farlig situation som kan leda till lätta eller mindre personskador eller skador på egendom och miljön.

## **OBS!**

Denna kombination av symbol och signalord indikerar en potentiellt farlig situation som kan leda till lätta eller mindre skador.

## Elektrisk stöt

### **Varning!**

- Om sladden är skadad måste den ersättas av tillverkaren, dess servicerepresentant eller en liknande kvalificerad person för att undvika fara.
- De nya slanguppsättningarna som medföljer enheten ska användas och gamla slanguppsättningar får inte återanvändas.
- Koppla bort apparaten från elnätet innan underhåll påbörjas.
- Koppla alltid ur maskinen och stäng av vattentillförseln efter användning. Max. inloppsvattentryck i pascal. Min. inloppsvattentryck i pascal.
- För att säkerställa din egen säkerhet måste nätkontakten anslutas till ett trepoligt jordat uttag. Kontrollera detta noga och se till att uttaget är ordentligt och korrekt jordat.
- Se till att vattnet och elektriska apparater ansluts av en kvalificerad tekniker i enlighet med tillverkarens anvisningar och lokala säkerhetsföreskrifter.

## Risker för barn

### Varning!

- Denna enhet är inte avsedd för användning av personer (inklusive barn) med nedsatt fysisk, sensorisk eller mental förmåga, eller bristande erfarenhet och kunskap, såvida de inte har tillsyn eller har fått instruktioner avseende användningen av apparaten av en person som är ansvarig för deras säkerhet. Barn får inte leka med enheten. Rengöring och underhåll får endast utföras av barn under uppsikt av någon vuxen.
- Barn under 3 år bör övervakas för att se till att de inte leker med apparaten.
- Djur och barn kan klättra in i maskinen. Kontrollera alltid maskinen före varje användning.
- Barn bör informeras om att de inte får leka med enheten.
- Glasdörren kan bli väldigt varm under användning. Håll barn och husdjur på långt avstånd från maskinen under drift i mycket våta rum och i rum med explosiv eller kaustisk gas.
- Ta bort allt förpackningsmaterial och transportbultar innan du använder enheten. Detta kan annars leda till allvarliga skador.
- Stickkontakten måste vara tillgänglig efter installationen.

## Risk för explosion

### Varning!

- Tvätta eller torka inte föremål som har rengjorts i, tvättats i, blötlagts i eller som har varit i kontakt med brännbara eller explosiva ämnen (som vax, olja, färg, bensin, avfettningsmedel, kemtvätt-rengöringsmedel, fotogen etc.) Detta kan leda till brand eller explosion.
- Skölj dessa föremål noggrant innan du tvättar dem för hand.

## Installera produkten

### Försiktig!

- Den här tvättmaskinen är endast avsedd för inomhusbruk.
- Den är inte avsedd för inbyggnad.
- Öppningarna får inte täckas och hindras av en matta.
- Tvättmaskinen får inte installeras i badrum eller mycket våta rum, samt i rum med explosiva eller kaustiska gaser.
- Tvättmaskiner med en enda inloppsventil kan endast anslutas till kallvattentillförsel. Produkter med dubbla inloppsventiler ska vara korrekt anslutna till varmvatten- och kallvattentillförsel.
- Stickkontakten måste vara tillgänglig efter installationen.
- Ta bort all förpackning och transportbultar innan du använder enheten. Detta kan annars leda till allvarliga skador.

## Risk för skador på apparaten

### ⚠ Försiktig!



- Din produkt är endast avsedd för hemmabruk och är endast utformad för textilier som är lämpliga för maskintvätt.
- Klättra inte upp och sitt inte på tvättmaskinen.
- Luta dig inte mot tvättmaskinens dörr.
- Varning vid hantering av maskinen:
  1. Transportbultar ska återinstalleras på maskinen av en behörig person.
  2. Det ackumulerade vattnet ska dräneras ut ur maskinen.
  3. Hantera tvättmaskinen försiktigt. Håll aldrig i någon utskjutande del på maskinen när du lyfter den. Tvättmaskinsdörren får inte användas som handtag under transporten.
  4. Observera att enheten är tung. Transportera med försiktighet.
- Stäng inte dörren med överdriven kraft. Om det är svårt att stänga dörren, kontrollera om kläderna har lagts in eller distribuerats korrekt.
- Det är förbjudet att tvätta mattor.

## Hur du använder tvättmaskinen

### ⚠ Försiktig!

- Innan tvätten av kläderna första gången ska alla tvättprogram först köras utan kläder inuti.
- Brandfarliga och explosiva eller giftiga lösningsmedel är förbjudna. Bensin och alkohol etc. får inte användas som tvättmedel. Välj endast rengöringsmedel som är lämpliga för maskintvätt, särskilt för trumman.
- Se till att alla fickor på kläderna är tömda. Skarpa och styva föremål som mynt, broscher, spikar, skruvar eller sten etc. kan orsaka allvarliga skador på maskinen.
- Kontrollera om vattnet i trumman har tömts innan du öppnar dörren. Öppna inte dörren om det finns något synligt vatten.
- Var försiktig så att du inte bränner dig när produkten tömmer varmt tvättvatten.
- Påfyll aldrig vatten för hand under tvätt.
- När programmet är avslutat, vänta i två minuter innan du öppnar dörren.

## Förpackning / Förbrukad tvättmaskin

 Denna märkning anger att produkten inte får kastas tillsammans med annat hushållsavfall (gäller i hela EU).  
 För att förhindra eventuell skada på miljön eller människors hälsa från okontrollerad avfallshantering, kassera tvättmaskinen på ett ansvarsfullt sätt för att främja hållbar återanvändning av materialresurser. För att returnera din använda enhet, använd insamlingssystemen eller kontakta återförsäljaren där produkten köptes. Återförsäljaren kan ta emot produkten för miljösäker återvinning.

### ⚠ Varning!

Denna tvättmaskin är endast avsedd att användas i hushåll och liknande områden, såsom

- köksutrymmen för personal i butiker, kontor och andra arbetsmiljöer;
- på bondgårdar;
- av gäster på hotell, motell och andra boendeliknande miljöer;
- bed & breakfast-miljöer;
- områden för gemensam användning i block med lägenheter, eller i tvättomater;

# Produktbeskrivning

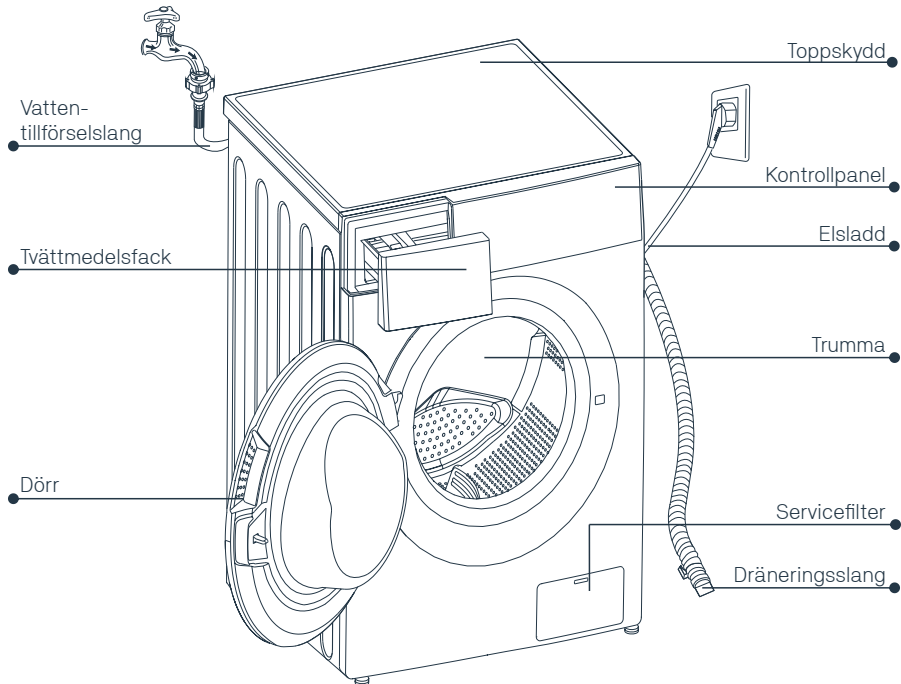

## **OBS!**

Produktdiagrammet är endast avsett för referens, se reell produkt som standard.

## Tillbehör

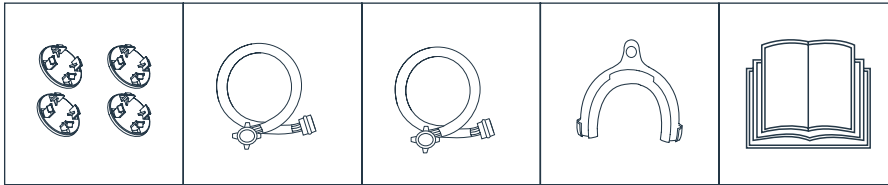

Transport-hållplugg    Tillförselslang för kallvatten    Tillförselslang för varmvatten (tillval)    Stöd för dräneringslang (tillval)    Bruksanvisning

# Installation

## Installationsområde

### ⚠ Varning!

- Stabilitet är viktigt för att förhindra att produkten förflyttar sig!
- Se till att maskinen inte står på elsladden.
- Innan maskinen installeras ska användningsplatsen väljas enligt följande:

1. Stabil, torr och jämn yta.
2. Undvik direkt solljus.
3. Tillräcklig ventilation
4. Rumstemperaturen ska vara över 0°C
5. Använd inte energiresurser som kol eller gas.

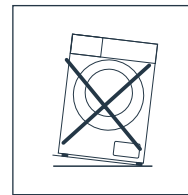
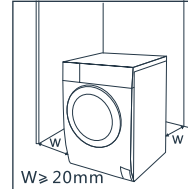

## När du packar upp tvättmaskinen

### ⚠ Varning!

- Förpackningsmaterial (t.ex. folie, frigolit) kan vara farligt för barn.
- Det finns risk för kvävning! Håll allt förpackningsmaterial utom räckhåll för barn.

1. Ta bort kartongen och frigoliten.
2. Lyft tvättmaskinen för att ta bort basförpackningen. Se till att det lilla triangelskummet avlägsnas tillsammans med det under tvättmaskinen. Om inte, lägg tvättmaskinen försiktigt ned på sidan och ta bort det lilla skummet från maskinens botten manuellt.
3. Ta bort tejpens som säkrar elsladden och dräneringsslangen.
4. Ta bort inloppsslangen från trumman.

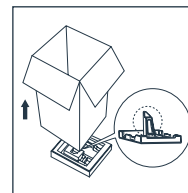

## Ta bort alla transportbultar

### ⚠ Varning!

- Du måste ta bort transportbultarna på baksidan innan du använder tvättmaskinen.
- Du behöver transportbultarna igen om du flyttar tvättmaskinen, så se till att förvara dem på ett säkert ställe.

Gör enligt följande för att ta bort bultarna:

1. Lossa de 4 bultarna med skiftnyckel och ta sedan bort dem.
2. Fyll hålen med transport-hålpuggar.
3. Förvara transportbultarna på ett säkert ställe för framtida användning.

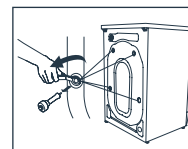

## Anpassa tvättmaskinen efter underlaget

### ⚠ Varning!

Låsmuttrarna på alla fyra fötterna måste skruvas åt ordentligt, så att de sitter tätt mot höljet.

1. Kontrollera att fötterna är nära anslutna till tvättmaskinen. Om inte, vrid dem till sina ursprungliga positioner och dra åt muttrarna.
2. Lossa låsmuttern och vrid fötterna tills de kommer i kontakt med golvet.
3. Justera fötterna och lås dem med en skruvnyckel, och se till att tvättmaskinen står stabilt.

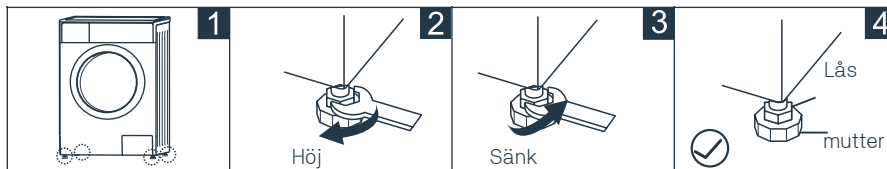

## Anslut vattentillförselslangen

### ⚠ Varning!

- Följ instruktionerna i detta kapitel för att förhindra läckage eller vattensador!
- Koppla inte, krossa inte, modifiera inte eller skär inte i vattentillförselslangen.
- För modellen med varmventil, anslut den till varmvattenkranen med varmvattentillförselslangen. Energiförbrukningen minskar automatiskt för vissa program.

Anslut inloppsslangen som anges. Det finns två sätt att ansluta inloppsslangen.

1. Anslutning mellan vanlig kran och inloppsslang.

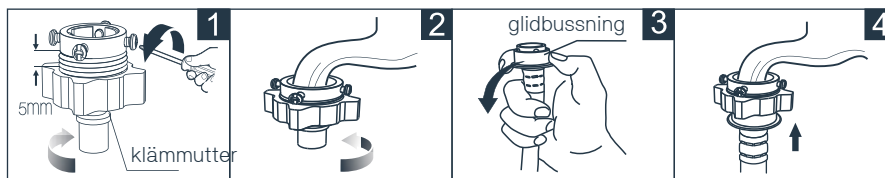

Lossa klämmuttern och de fyra bultarna

Dra åt klämmuttern

Tryck på glidbussningen, sätt i inloppsslangen i anslutningsbasen

Anslutningen är klar

2. Anslutning mellan skruvkran och inloppsslang.

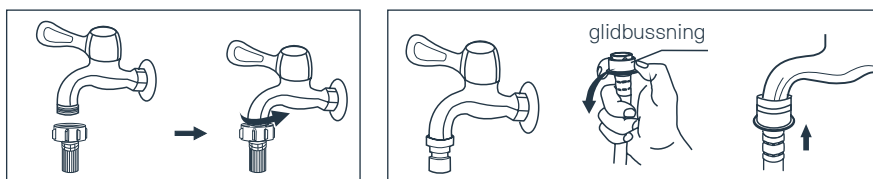

Kran med gängor och inloppsslang

Specialkran för tvättmaskin

Anslut den andra änden av inloppsslangen till inloppsventilen på baksidan av produkten och fäst slangen ordentligt medurs

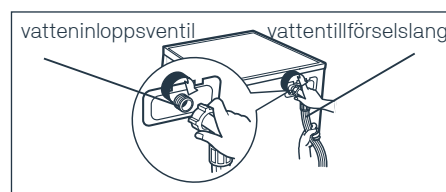

## Dränerings slang

### ⚠ Varning!

- Vik inte eller dra inte i dräneringsslangen.
- Positionera dräneringsslangen korrekt, annars kan skador orsakas av vattenläckage.

Det finns två sätt att placera änden på dräneringsslangen:

1. Sätt i den i vattenhon.

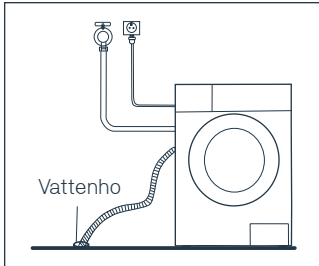

2. Anslut den till dräneringsröret på vattenhon.

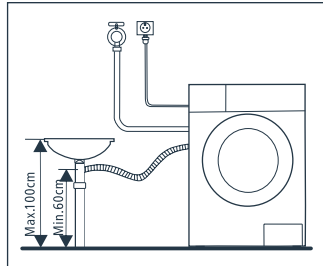

### 🔒 OBS!

Om maskinen har stöd för dränerings slang, installera den på följande sätt.

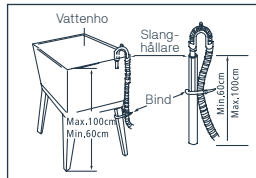
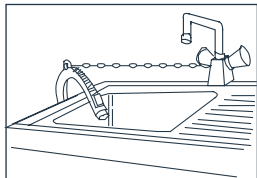

### ⚠ Varning!

- När du installerar dräneringsslangen ska du fixera den ordentligt med ett rep.
- Om dräneringsslangen är för lång, tvinga inte in den i tvättmaskinen eftersom det kan orsaka onormala ljud.

## Snabbstart

### ⚠ Försiktig!

- Se till att den är korrekt installerad innan tvättmaskinen startas.
- Innan du tvättar första gången ska alla tvättprogram först köras utan kläder inuti.

## Innan du tvättar

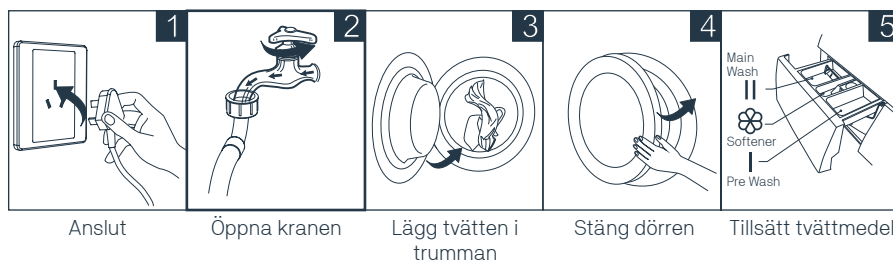

### 🔒 OBS!

Tvättmedel måste tillsättas i "fack I" efter att du har valt förtvätt för maskiner.

## Tvätt

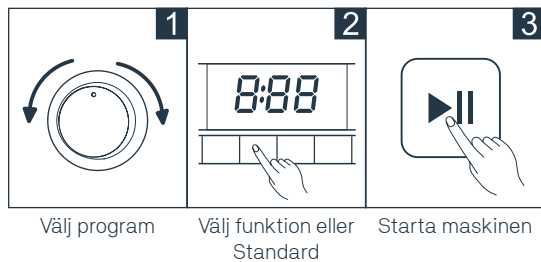

### **OBS!**

Om Standard är valt kan steg 2 hoppas över.

## Efter Tvätt

“End” visas på displayen.

## Före varje tvätt

- Tvättmaskinens utrymme bör ha temperaturen 0-40°C. Om den används i en miljö med en temperatur under 0°C, kan inloppsventilen och dräneringssystemet skadas. Om maskinen används i miljöer med 0°C eller lägre, bör maskinen förflyttas till en miljö med normal temperatur för att säkerställa att vattentillförselslangen och dräneringsslangen inte fryser före användning.
- Läs etiketterna och förklaringen om att använda tvättmedel innan tvätt. Använd icke-skummande eller mindre skummande tvättmedel som är lämpligt för maskintvätt.

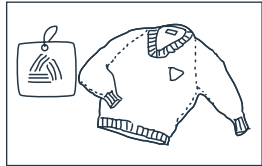

Läs etiketten

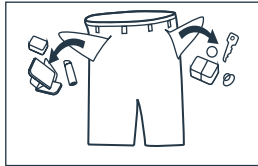

Ta ut eventuella föremål från fickorna

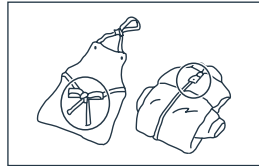

Knyt långa band, stäng dragkedjor och knäpp knappar

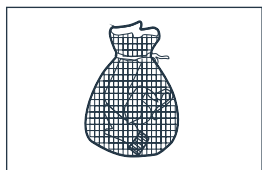

Lägg mindre klädesplagg i örngott eller tvättpåsar

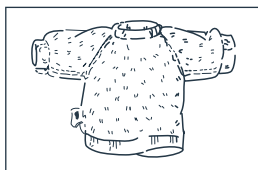

Vänd tyg som lätt blir noppigt och tyg med lång lugg ut och in

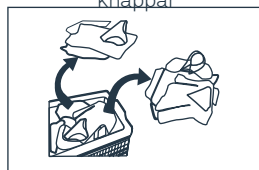

Separera kläder med olika strukturer

### **⚠ Varning!**

- När du tvättar enstaka kläder kan detta lätt orsaka stor excentricitet och avge en larmsignal på grund av obalans. Därför föreslås det att lägga till en eller två klädesplagg när du tvättar, så att tömningen kan göras smidigt.
- Tvätta inte kläder som har varit i kontakt med fotogen, bensin, alkohol och andra brandfarliga material.

## Tvättmedelsfack

- I Tvättmedel Förtvätt
- II Tvättmedel Huvudtvätt
- ☼ Sköljmedel

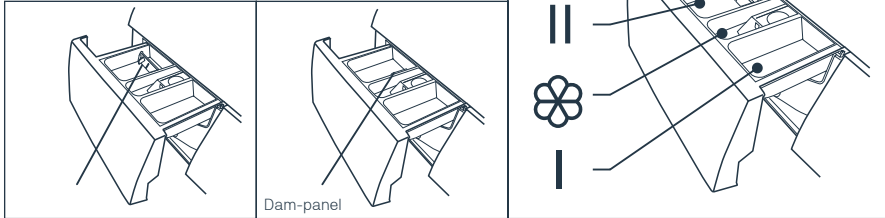

Flytande tvättmedel

Pulvertvättmedel

Dra ut tvättmedelsfacket

### ⚠️ Försiktig!

Tvättmedel behöver bara tillsättas i "fack I" efter val av förtvätt för maskiner med denna funktion.

Program	I	II	☼
Cotton	○	●	○
Synthetic	○	●	○
Mix	○	●	○
Bed Linen	○	●	○
Baby Care	○	●	○
Color Care		●	○
Drum Clean			
Spin Only			
Rinse & Spin			○

Program	I	II	☼
Wool		●	○
Delicate		●	○
Quick Wash 15'		●	○
Cotton ECO		●	○
Dry Only			
1h W/D		●	○

● = Medel krävs, ○ = Medel valfritt

### 📌 OBS!

- När det gäller det agglomererade eller trögflytande tvättmedel eller sköljmedel, bör vatten tillsättas för utspädning innan det hälls i tvättmedelsfacket, för att förhindra att facket blockeras och flödar över när vatten fylls på.
- Välj lämplig typ av tvättmedel för olika tvätttemperaturer, för att få bästa tvättprestanda med minsta vatten- och energiförbrukning.

# Kontrollpanel

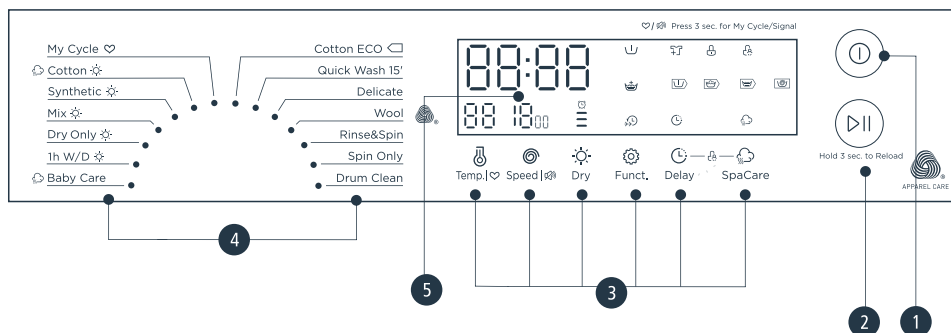

## OBS!

Diagrammet är endast avsett för referens, se reell produkt som standard.

### 1. På/Av

Produkten är På/Av.

### 2. Start/Paus

Tryck på knappen för att starta eller pausa tvättcykeln.

### 3. Alternativ

Detta gör att du kan välja en ytterligare funktion. Indikatorlampan kommer att lysa när du har valt.

### 4. Program

Tillgänglig enligt tvätttyp.

### 5. Display



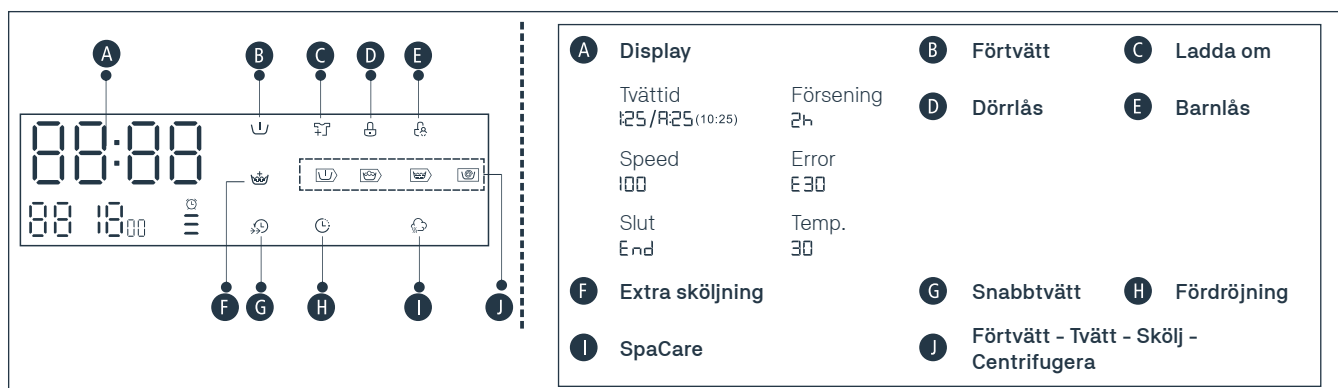

Displayen visar inställningar, beräknad återstående tid, alternativ, och statusmeddelanden för din tvättmaskin. Displayen är påslagen under hela tvättcykeln.



# Alternativ

## ⚠ Försiktig!

Om det blir något avbrott i strömförsörjningen medan maskinen är i drift, så lagrar ett specialminne det valda programmet och när strömmen sätts på igen fortsätter programmet.

<b>Delay</b>	<p><b>Ställ in fördröjningsfunktionen:</b></p> <ol style="list-style-type: none"> <li>Välj ett program;</li> <li>Tryck på Delay-knappen för att välja tid (fördröjningstiden är 0-24 H.);</li> <li>Tryck på [Start/Paus] för att påbörja fördröjningen</li> </ol> <div style="text-align: center;">  <p>Välj program                      Ställ in tid                      Start</p> </div> <p><b>Avbryt fördröjningsfunktionen:</b></p> <p>Tryck på [Delay]-knappen tills displayen är 0H. Den ska tryckas innan programmet startas. Om programmet redan har startat, bör det stängas av för att återställa ett nytt.</p>
<b>Soil Level</b>	<p>Tvättiden kommer att öka eller minska efter att du har valt den.</p>
<b>Pre Wash</b>	<p>Förtvätt-funktionen innebär en extra tvätt före huvudtvätt, detta är för att tvätta av dammet som kommer upp till klädplaggens yta. Du måste fylla på tvättmedel i facket (I) när du väljer den här funktionen.</p>
<b>Extra Rinse</b>	<p>Tvätten kommer att genomgå en extra sköljning efter att du har valt den här funktionen.</p>
<b>Speed Wash</b>	<p>Den här funktionen minskar tvättiden.</p>
<b>My Cycle</b> 	<p>Används för att spara program du ofta använder.</p> <p>När du har valt program och ställt in alternativet, tryck på [Temp.] i 3 sek. innan du börjar tvätta. Standardinställningen är för bomull.</p>
<b>Reload</b> 	<p>Den här åtgärden kan utföras under tvättförloppet. När trumman fortfarande rullar och det finns en stor mängd vatten med hög temperatur i trumman. Statusen är osäker och dörren får inte öppnas med kraft. Tryck [Start/Paus] i 3 sekunder för att ladda om och lägg i kläderna i mitten. Gör enligt följande:</p> <ol style="list-style-type: none"> <li>Vänta tills trumman slutar rotera.</li> <li>Dörren är upplåst.</li> <li>Stäng dörren när kläderna har lagts i igen och tryck på [Start/Paus] knappen.</li> </ol> <div style="text-align: center;">  <p>Press [Start/Pause] 3sec.                      Ladda om kläderna                      Start</p> </div>

## ⚠ Försiktig!

- Använd inte Reload-funktionen om vattennivån är över kanten av den inre trumman eller om temperaturen är hög.

Program	Alternativ					
	Delay	Extra Rinse	Pre Wash	Spa Care	Speed Wash	Soil Level
Cotton	<input type="radio"/>	<input type="radio"/>	<input type="radio"/>	<input type="radio"/>	<input type="radio"/>	<input type="radio"/>
Synthetic	<input type="radio"/>	<input type="radio"/>	<input type="radio"/>			<input type="radio"/>
Mix	<input type="radio"/>	<input type="radio"/>	<input type="radio"/>		<input type="radio"/>	
Bed Linen	<input type="radio"/>	<input type="radio"/>	<input type="radio"/>	<input type="radio"/>	<input type="radio"/>	<input type="radio"/>
Baby Care	<input type="radio"/>	<input type="radio"/>	<input type="radio"/>	<input type="radio"/>	<input type="radio"/>	<input type="radio"/>
Color Care	<input type="radio"/>	<input type="radio"/>				
Drum Clean	<input type="radio"/>					
Spin Only	<input type="radio"/>					
Rinse&Spin	<input type="radio"/>	<input type="radio"/>				
Wool	<input type="radio"/>	<input type="radio"/>				
Delicate	<input type="radio"/>	<input type="radio"/>				
Quick Wash 15'	<input type="radio"/>					
Cotton ECO	<input type="radio"/>					
Dry Only	<input type="radio"/>					
1h W/D	<input type="radio"/>					

## Andra funktioner

<b>Temp.</b>	Tryck på knappen för att reglera temperaturen (Cold, 20°C, 30°C, 40°C, 60°C, 90°C)
<b>Speed</b>	Tryck på knappen för att ändra hastigheten. 1500: 0-400-600-800-1000-1200-1400-1500

Program	Standardhastighet (rpm)	Program	Standardhastighet (rpm)
	1500		1500
Cotton	1400	Spin Only	1000
Synthetic	1200	Rinse&Spin	1000
Mix	800	Wool	600
Dry Only	1500	Delicate	600
1h W/D	1500	Quick Wash 15'	800
Baby Care	800	Cotton ECO	800
Drum Clean	-		

 <b>SpaCare</b>	SpaCare-funktionen kan väljas genom att välja "Bomull", "Sänglinne" eller "Baby Care". Man kan se ångan i trumman när man använder SpaCare-funktionen. SpaCare kan inte användas samtidigt med Förtvätt och Snabbtvätt.
---	---

 <b>Child Lock</b>	För att undvika att barn använder enheten. Tryck på [Delay] och [SpaCare] 3 sek. tills larmsignalen piper.
--	---

**⚠ Försiktig!**

När barnlåset är aktiverat och programmet startar kommer barnlåsendikatorn att slås på, och CL och återstående tid på displayen visas växelvis i 0,5-sekundsteg. Om du trycker på de andra knapparna kommer barnlåsendikatorn att blinka i 3 sekunder. När programmet är klart, växlar CL och END i 10 sekunder i 0,5-sekundsteg och barnlåslamporna blinkar i 3 sekunder.

- Om du bara trycker och håller ner de två knapparna kan du frigöra barnlåset, samt även stänga av tvättprogrammet eller tvättmaskinen.
- “Barnlåset” låser alla knappar utom Strömknappen och Barnlåsknappen.
- Frigör barnlåset innan du väljer program och börjar tvätta.

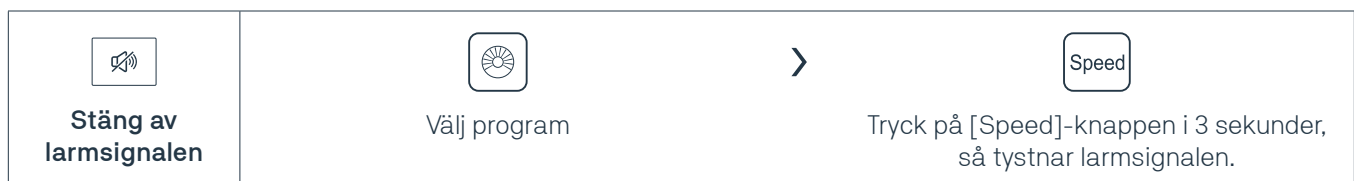

För att aktivera larmfunktionen, tryck på knappen igen i 3 sekunder. Inställningen behålls då tills nästa återställning.

**⚠ Försiktig!**

- Efter att du har stängt av larmfunktionen aktiveras inte ljuden längre.

 <b>Dry</b>	<p>Tryck på Dry-knappen kontinuerligt för att välja torknivå:          Extra Dry/Normal Dry (normal)/ Gentle Dry (mjuk).</p> <p>≡ Extra Dry: Vid behov av kläderna omedelbart, välj den här funktionen;          = Normal Dry (Normal): Den normala torkningsproceduren;          – Gentle Dry (Mjuk): Endast för lätt torkning;          ⌚ Timed Dry: Välj den här funktionen för att torka kläder under en viss tid.</p>
---	--

# Program

Program som finns tillgängliga enligt tvätttypen.

Cotton	Slitstarka textilier, värmebeständiga textilier av bomull eller linne.
Synthetic	Tvätta syntetiska artiklar, till exempel: skjortor, ytterplagg, blandade plagg. Vid tvätt av stickade textilier ska tvättmedelsmängden minskas på grund av dess lösa garnkonstruktion och att materialet lätt bildar bubblor.
Baby Care	När du tvättar barnkläder kan det göra barnets plagg renare och förbättra sköljprestandan, vilket skyddar barnets hud.
Mix	Blandad tvätt bestående av textilier av bomull och syntetmaterial.
Bed Linen	Detta program är speciellt utformat för att påslakan.
Color Care	När du tvättar färgglada kläder skyddas färgerna bättre.
Quick Wash 15'	Extra kort program ca , lämpligt för lätt smutsad tvätt samt en liten mängd tvätt.
Delicate	För ömtåliga, tvättbara textilier, t.ex. siden, satin, syntetmaterial eller blandade material.
Wool	Hand- eller maskin -tvättbar ull eller ulltextilier. Speciellt skonsamt tvättprogram för att förhindra krympning, längre programpauser (där textilierna ligger i tvättvatten).
Spin Only	Extra centrifugering med valbar centrifugeringshastighet.
Rinse&Spin	Extra sköljning med centrifugering.
Cotton ECO	För att öka tvätteffekten, öka tvättiden.
Drum Clean	Särskild inställning på denna maskin för att rengöra trumman och röret. Den applicerar 90°C högtemperatur-sterilisering för att göra tvätten av kläderna mer miljövänlig. När detta program körs kan inte kläderna eller annan tvätt läggas till. När rätt mängd klorblekmedel används blir rengöringseffekten bättre. Du kan använda detta program regelbundet efter behov.
Dry Only	Välj det för att torka kläder, temperaturen är annorlunda. Torktiden beror på mängden kläder.
1h W/D	För mindre syntetiska plagg eller skjortor är lastbegränsningen 1 kg (cirka 4 tröjor).

# Tvättprogram Tabell

Program	Belastning (kg)	Temp.(°C)	Standardtid
	10,0	Default	10.0
Cotton	10,0/7,0	40	2:40
Synthetic	5,0/5,0	40	2:20
Mix	10,0/7,0	40	1:50
Dry Only	7,0	-	4:33
1h W/D	1,0	Cold	0:58
Baby Care	10,0	30	1:20
Drum Clean	-	90	1:18
Spin Only	10,0	-	0:12
Rinse & Spin	10,0	-	0:20
Wool	2,0	40	1:07
Delicate	3,0	30	0:50
Quick Wash 15'	2,0	Cold	0:15
Cotton ECO	10,0	30	0:55

- EU:s energieffektivitetsklass är: A
- Energitestprogram: Cotton ECO 60. Hastighet: högsta hastighet; Annat än standard. Energitestprogram för torkning: Endast torkning. Torknivå: Extra torr
- SASO:s energieffektivitetsklass A  
Energitestprogram: Cotton ECO 60/40°C; Hastighet: högsta hastigheten; Annat än standard; Halvfull maskin med 10/12 kg maskin: 5,0/6,0 kg.
- "Cotton Eco 60°C" är det vanliga tvättprogrammet och "Dry Only" är standardtorkprogrammet som informationen på etiketten och i filerna hänför sig till, och dessa är lämpliga för att rengöra normalsmutsig bomullstvätt. Detta är de mest effektiva programmen när det gäller kombinerad energi- och vattenförbrukning för att tvätta denna typ av bomullstvätt, och den faktiska vattentemperaturen kan skilja sig från den deklarerade cykeltemperaturen.

## Rengöring och skötsel

### ⚠ Varning!

Innan ditt underhåll startar, koppla bort maskinen från eluttaget och stäng kranen.

### Rengöring av kabinettet

Korrekt underhåll av tvättmaskinen kan förlänga dess livslängd. Ytan kan vid behov rengöras med utspätt och icke-slipande neutralt tvättmedel. Om det finns överflödigt vatten, torka omedelbart upp det. Inga skarpa föremål är tillåtna.

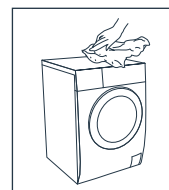

**OBS!**

Myrsyra och utspädda lösningsmedel eller motsvarande är förbjudna, till exempel alkohol, lösningsmedel eller kemiska produkter osv.

## Rengöring av trumman

Eventuell rost som uppstår inuti trumman av metallföremål ska omedelbart avlägsnas med klorfria tvättmedel. Använd aldrig stålull.

**OBS!**

- Lägg inte tvätt i tvättmaskinen när trumman rengörs.

## Rengöring av dörrtätningen och glaset

Torka av glaset och försegla efter varje tvätt för att ta bort ludd och fläckar. Om ludd byggs upp kan det orsaka läckor. Ta bort alla mynt, knappar och andra föremål från tätningen efter varje tvätt.

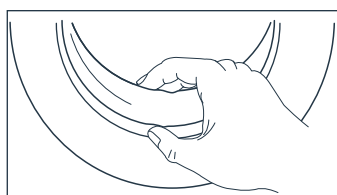

## Rengöring av inloppsfiltret

**OBS!**

Inloppsfiltret måste rengöras om det är mindre vatten.

### Tvätta filtret i kranen

1. Stäng kranen.
2. Ta bort vattentillförselslangen från kranen.
3. Rengör filtret.
4. Anslut vattentillförselslangen igen.

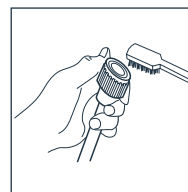
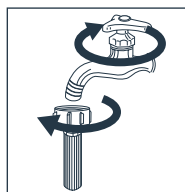

### Tvätt av filtret i tvättmaskinen

1. Skruva av inloppsröret från baksidan av maskinen.
2. Dra ut filtret med en lång tång och sätt tillbaka det igen efter att det har rengjorts.
3. Rengör filtret med borsten.
4. Anslut inloppsröret igen.

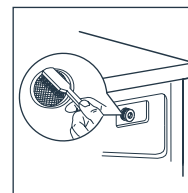
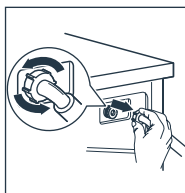
**OBS!**

Om borsten inte är ren kan du dra ut filtret och tvätta separat; Anslut igen, sätt på kranen.

## Rengör tvättmedelsfacket

1. Tryck ner pilens placering på sköljmedelsbehållaren inuti tvättmedelsfacket.
2. Lyft upp locket och ta ut sköljmedelsbehållaren och rengör alla räfflor med vatten.
3. Sätt tillbaka sköljmedelsbehållaren och skjut in facket i rätt läge.

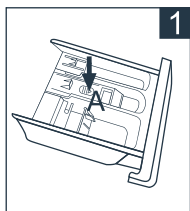

Dra ut tvättmedelsfacket genom att trycka på A

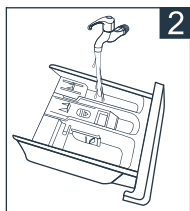

Rengör tvättmedelsfacket under vatten

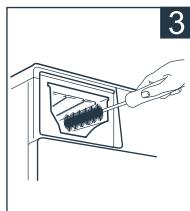

Rengör inuti urtaget med en gammal tandborste

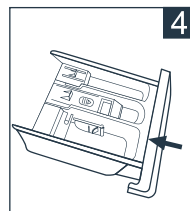

Sätt i tvättmedelsfacket igen

### ⚠ OBS!

Använd inte alkohol, lösningsmedel eller kemiska produkter för att rengöra maskinen.

## Rengöring av dräneringspumpfilter

### ⚠ Varning!

- Var försiktig med det heta vattnet!
- Låt tvättmedelslösningen svalna först.
- Koppla ur maskinen för att undvika elektriska stötar innan tvätt.
- Dräneringspumpfiltret kan samla upp garnrester och små främmande ämnen från tvätten.
- Rengör filtret med jämna mellanrum för att säkerställa en normal funktion av tvättmaskinen.

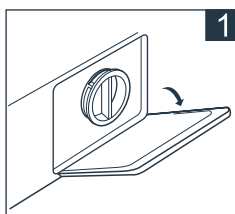

Öppna det nedre locket

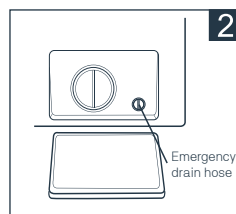

Vrid 90° medurs och dra ut nödutloppsslangen och ta av slangkåpan

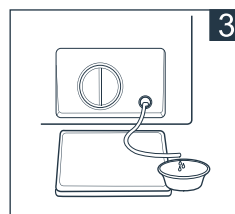

När vattnet har runnit ut, sätt tillbaka nödutloppsslangen

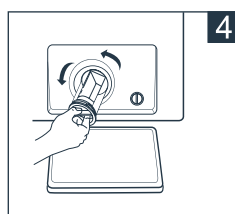

Öppna filtret genom att vrida mot räknaren medurs

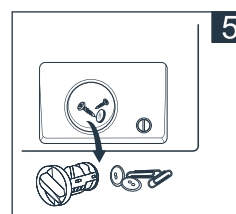

Ta bort främmande material

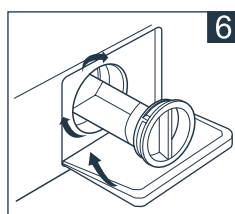

Stäng det nedre locket

**⚠ Försiktig!**

- Se till att ventilkåpan och nödutloppsslangen installeras ordentligt; täckplattorna bör sättas in i linje med hålplattorna, annars kan det börja läcka vatten.
- Vissa maskiner har ingen nödutloppsslang, då kan steg 2 och steg 3 hoppas över. Vrid det nedre locket direkt för att få vattnet att rinna ut i handfatet.
- När apparaten används, och beroende på det valda programmet, kan det finnas varmt vatten i pumpen. Ta aldrig bort pumpskyddet under en tvättcykel, vänta alltid tills maskinen har avslutat cykeln och är tom. När du byter lock, se till att det är ordentligt åtdraget.

# Felsökning

Starten av maskinen fungerar inte eller den stannar under drift. Försök först hitta en lösning på problemet. Om inte, kontakta servicecentret.

Beskrivning	Orsak	Åtgärd
Tvättmaskinen startar inte	Dörren är inte ordentligt stängd.	Starta om efter att dörren har stängts. Kontrollera om kläder sitter fast.
Dörren kan inte öppnas	Tvättmaskinens säkerhetsskydd fungerar.	Koppla bort strömmen, starta om maskinen.
Vattenläcka	Anslutningen mellan inloppsroret eller utloppsslangen är inte tät.	Kontrollera och fäst vattenledningarna. Rengör utloppsslangen.
Tvättmedelsrester i facket	Tvättmedlet är fuktigt eller klumpigt.	Rengör och torka rent tvättmedelsfacket.
Indikatorlampa eller display tänds inte	Koppla bort strömmen, PC-panelen eller -selen har anslutningsproblem.	Kontrollera om strömmen är avstängd och att stickkontakten är korrekt ansluten.
Onormalt ljud		Kontrollera om fixeringen (bultarna) har tagits bort. Kontrollera att maskinen står på ett fast och plant golv.
<b>E30</b>	Dörren är inte ordentligt stängd.	Starta om efter att dörren har stängts. Kontrollera att inga kläder sitter fast.
<b>E10</b>	Vatteninsprutning under tvätt	Kontrollera om vattentrycket är för lågt. Räta ut vattenledningen. Kontrollera om inloppsventilfiltret är blockerat.
<b>E21</b>	Dränering av överflödigt vatten	Kontrollera om dräneringsslangen är blockerad.
<b>E12</b>	Överflödigt vatten	Starta om tvättmaskinen.
<b>EXX</b>	Övrigt	Försök igen, ring upp servicecentret om problemet inte kan lösas.

**📌 OBS!**

Efter kontrollen, sätt på maskinen igen. Om problemet uppstår eller displayen visar andra larmkoder igen, kontakta servicecentret.

# Tekniska specifikationer

<b>Strömförsörjning</b>	220-240V~,50Hz(EU)
<b>MAX. Ström</b>	10A
<b>Standardvattentryck</b>	0.05MPa~1MPa

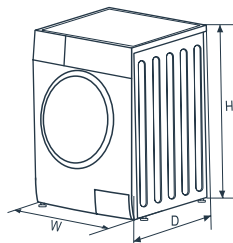

Modell	Tvättkapacitet	Dimension (B*D*H*mm)	Nettovikt	Nominell effekt
IIWDMK1F10KG	10,0kg	595*565*850	72 kg	1900 W



Ulltvättprogrammet för den här maskinen har godkänts av The Woolmark Company för tvätt av tvättbara ullprodukter, förutsatt att produkterna tvättas enligt instruktionerna på plaggetiketten och de som utfärdats av tillverkaren av denna tvättmaskin.

Modell	IIWDMK1F10KG
Tvättkapacitet	10kg
Torkkapacitet	7kg
Centrifugeringshastighet	1500 rpm
Energieffektivitetsklass ( 1 )	A
Energiförbrukning per cykel (tvätt och torkning på full tvättbelastning vid 60°C)	6.8kwh/cykel
Vattenförbrukning per cykel (totalt)	160L/cykel
Uppskattad årlig energiförbrukning för ett hushåll med fyra personer som alltid använder torktummlaren (200 cykler) ( 2 )	1360kWh /årigen
Uppskattad årlig vattenförbrukning för ett hushåll med fyra personer som alltid använder torktummlaren (200 cykler) ( 2 )	32000L /årigen
Uppskattad årlig energiförbrukning för ett hushåll med fyra personer som aldrig använder torktummlaren (200 cykler) ( 3 )	220kWh /årigen
Uppskattad årlig vattenförbrukning för ett hushåll med fyra personer som aldrig använder torktummlaren (200 cykler) ( 3 )	14000L /årigen
Tvättprestanda klass ( 4 )	A
Standard tvättcykel ( 5 )	Cotton ECO
Energiförbrukning för Cotton ECO 60°C vid full belastning (tvätt)	1.1kwh /cykel
Vattenförbrukning av Cotton ECO 60°C vid full belastning (tvätt)	70L/cykel
Återstående fuktinnehåll i Cotton ECO 60°C vid full belastning (tvätt)	48%
Programvaraktighet för Cotton ECO 60°C vid full belastning (tvätt)	325min
Torktummlarens energiförbrukning vid full belastning (torkning)	5.7kwh /cykel
Torktummlarens vattenförbrukning vid full belastning (torkning)	90L/cykel
Torktummlarens programvaraktighet på full belastning (torkning)	495min
Strömförbrukning vid Av-läge (off)	0.5W
Strömförbrukning vid Standby-läge	1.0W
Bullernivå för tvätt	57dB (A)
Bullernivå för centrifugering	79dB (A)
Bullernivå för torkning	62dB (A)

### OBS!

- Programinställning för testning i enlighet med tillämplig standard En60456 för tvätt.
- Programinställning för testning i enlighet med tillämplig standard En50229 för tvätt och torkning.
- När du använder testprogrammen ska du tvätta den angivna belastningen med maximal centrifugeringshastighet.
- De faktiska parametrarna kommer att bero på hur applikationen används och kan vara olika jämfört med parametrarna i ovan nämnda tabell.
- Hushållstvättmaskinen är utrustad med ett strömhanteringssystem. Längden på standby-läget är mindre än 10 minuter.
- Bullerljudnivå under tvätt/centrifugering för en standardtvättcykel vid full belastning.

## Observera

1. Energieffektivitetsklassen går från A (högsta effektivitet) till D (lägsta effektivitet)
2. Energiförbrukning per år, baserad på 220 standardtvättcykler för standardprogram vid 60°C och 40°C vid full och partiell belastning, och användning av lågeffektlägena. Den faktiska energiförbrukningen beror på hur maskinen används.
3. Vattenförbrukning per år baserat på 220 standardtvättcykler för standardprogram vid 60°C och 40°C vid full och partiell belastning. Den faktiska vattenförbrukningen beror på hur maskinen används.
4. Torktumlarens effektivitetsklass går från G (minst effektiv) till A (mest effektiv).
5. Standardprogrammet 60°C och standardprogrammet 40°C är de vanligaste tvättprogrammen. Dessa program är lämpliga för rengöring av normalt smutsad bomullstvätt och de är de mest effektiva programmen när det gäller kombinerad energi och vattenförbrukning för att tvätta den typen av bomullstvätt. Den faktiska vattentemperaturen kan skilja sig från den deklarerade cykeltemperaturen. Välj lämplig typ av tvättmedel för de olika tvättemperaturerna, för att få bästa tvättprestanda med mindre vatten- och energiförbrukning.